

Guía para la autoadministración

2



Administración de Xolair® en casa

Su médico ha decidido que desde ahora puede administrarse Xolair® en casa. Este folleto contiene toda la información que necesita saber para ayudarle a autoadministrarse correctamente la jeringa precargada de Xolair®.

Estas instrucciones también deben seguirse si va a administrar Xolair® a otra persona.



Antes de empezar con la administración de Xolair® en casa, deberá haber recibido una formación completa por parte de un profesional sanitario en su centro habitual para así asegurarse de que se siente cómodo con el proceso de autoadministración de su medicación.

Por favor, lea este folleto con todas las instrucciones antes de iniciar la administración en casa y guárdelo en un lugar seguro por si necesita volver a consultarlo.



Jeringa precargada de Xolair®

La jeringa precargada de Xolair® viene en una caja y está sellada de forma individual con un envoltorio de plástico. No abra la caja exterior sellada hasta que esté listo para usarla. Además, no use este medicamento si el sello de la caja exterior o el sello del blíster está roto, pues puede que su uso no sea seguro.

La caja debe guardarse en la nevera y sacarse aproximadamente 20 minutos antes de su administración para que alcance la temperatura ambiente.



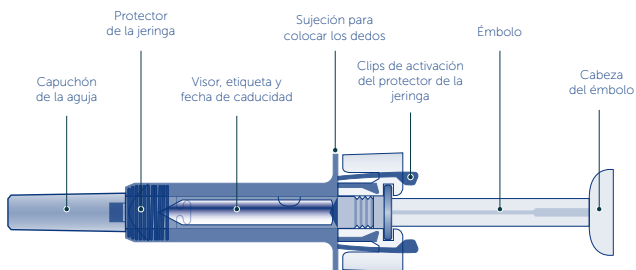

La jeringa precargada tiene unos clips de activación del protector de la jeringa, que se activan para cubrir la aguja después de la administración del medicamento. De esta forma se evitan lesiones accidentales por pinchazos.

Tenga cuidado de no tocar los clips de activación del protector de la jeringa antes de usarla. Al tocarlos puede activar el protector antes de tiempo.

El capuchón de la aguja puede contener caucho seco (látex), por lo que las personas sensibles a esta sustancia no deben manejarlo.

Información importante de seguridad



Precaución: mantenga las jeringas fuera de la vista y del alcance de los niños.

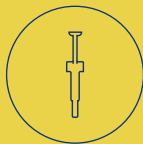

Nunca deje la jeringa donde otros puedan manipularla.



No agite la jeringa.

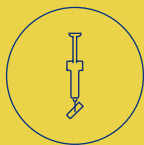

No quite el capuchón de la aguja hasta el momento previo a realizar la inyección.



La jeringa no puede ser reutilizada. Deseche la jeringa inmediatamente después de usarla en un contenedor para material cortante.

Otros elementos que necesita para la administración del medicamento

Algodón o gasa impregnada con alcohol
Contenedor para material cortante

Conservación de Xolair®

Su medicación debe mantenerse entre 2 y 8 °C durante su transporte y guardarse en la nevera una vez en casa.



Guarde su medicación sellada en su envase para protegerla de la luz directa y en la nevera entre los 2 y 8 °C. NO CONGELAR.



Recuerde sacar previamente su medicación de la nevera (aproximadamente 20 minutos) para que alcance la temperatura ambiente y poder realizar la administración.

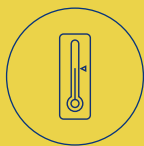

Guarde la jeringa precargada en su envase para protegerla de la luz directa. El tiempo que la jeringa precargada puede mantenerse a temperatura ambiente (25 °C) antes de usarla no debe ser superior a 4 horas.



No use la jeringa precargada después de la fecha de caducidad indicada tanto en la caja del medicamento como en la etiqueta de la jeringa precargada. Si ha caducado, devuélvala a la farmacia.

Preparación para la inyección

Lugar de inyección

El lugar de inyección es la parte del cuerpo donde se va a realizar la administración del medicamento

- El lugar de inyección recomendado es la parte frontal de los muslos; también puede usar la parte inferior del abdomen, guardando una distancia de 5 centímetros alrededor del ombligo
- Si necesita realizar más de una inyección para recibir su dosis completa, elija sitios diferentes para cada inyección
- No realice la inyección en lugares donde la piel esté sensible, magullada, roja o con durezas. Evite las zonas con cicatrices o estrías
- Si la administración de la inyección la realiza un cuidador o personal sanitario, también puede usarse como lugar de inyección la parte superior externa de los brazos
- Hay diversos lugares para realizarse la administración de su dosis. Elija aquellos que le sean más cómodos

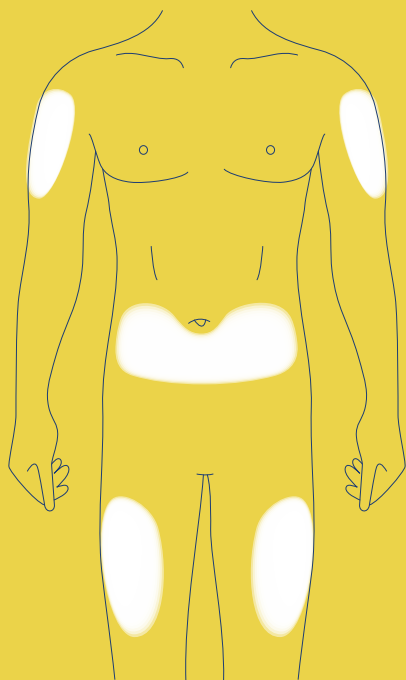

Preparación de la jeringa precargada de Xolair[®] para su uso

La dosis total recomendada para el tratamiento de la UCE es de 300 mg cada 4 semanas. Esto significa que necesitará preparar 2 jeringas precargadas moradas y administrarse la dosis completa que contienen.

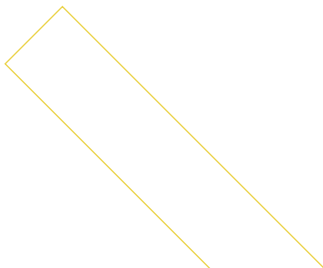

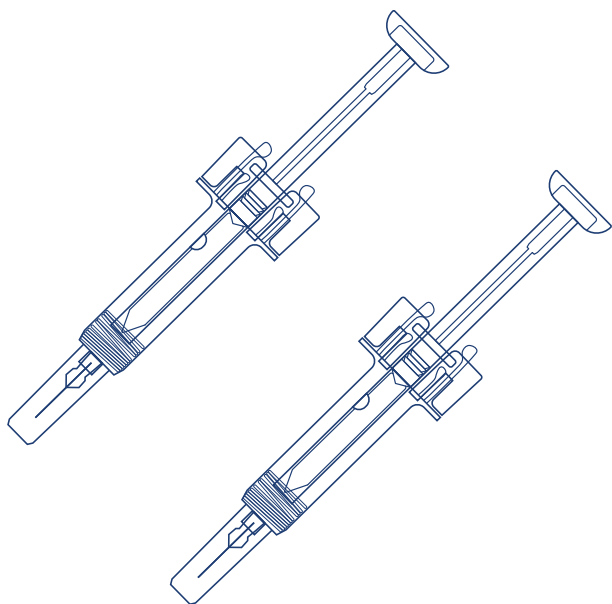

Comencemos

1

Saque la caja que contiene la jeringa precargada de Xolair® de la nevera y déjela fuera (sin abrir) durante unos 20 minutos para que alcance la temperatura ambiente (conservé la jeringa precargada dentro de la caja para protegerla de la luz directa).

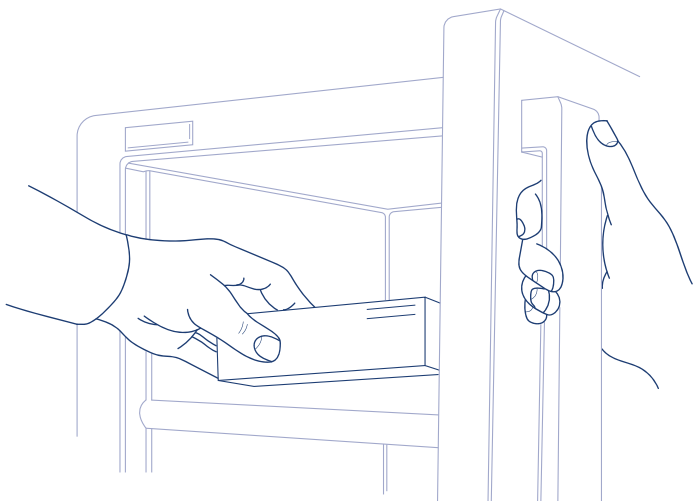



2

Cuando esté listo para usar la jeringa precargada, lávese las manos minuciosamente con agua y jabón.

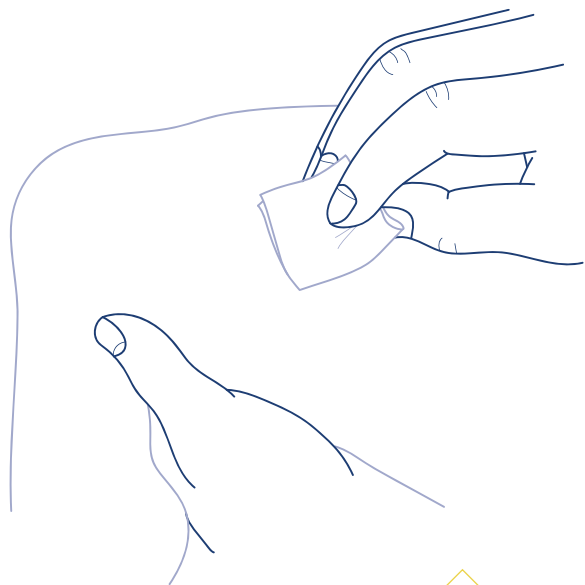

3

Limpie el lugar de inyección
con un algodón con alcohol.



4

Retire el envoltorio de plástico de la caja y la cubierta de papel. Sujete el centro del protector de la jeringa precargada (morada) y levante la jeringa para sacarla del recipiente. Tenga cuidado de no tocar los clips de activación del protector de la jeringa, pues puede activar el protector antes de tiempo.

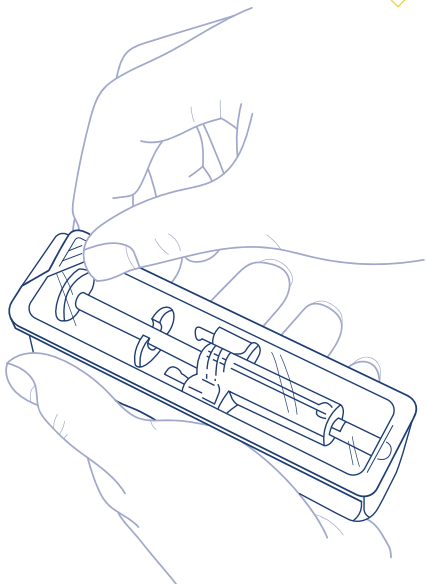

5

Inspeccione la jeringa. El líquido debe ser transparente o ligeramente opalescente. Su color puede variar de incoloro a amarillo parduzco pálido. Es posible que vea burbujas de aire, no se preocupe, es normal. No use la jeringa si está rota o si el líquido parece turbio o claramente marrón, o si contiene partículas. En dichos casos, devuelva la caja completa del medicamento a la farmacia.

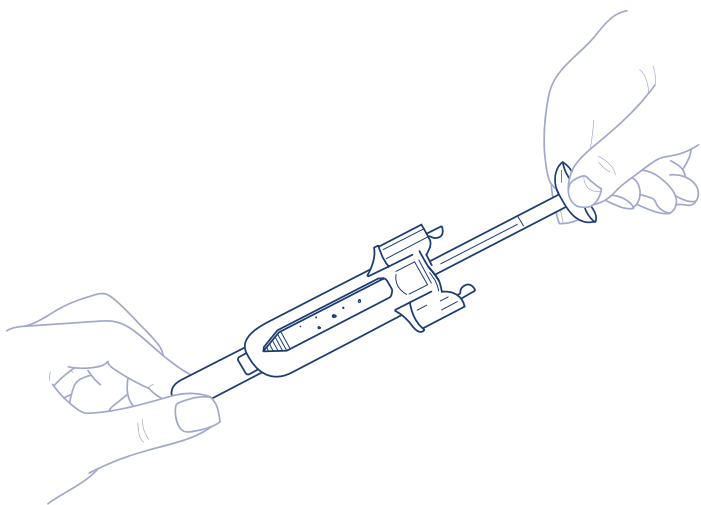
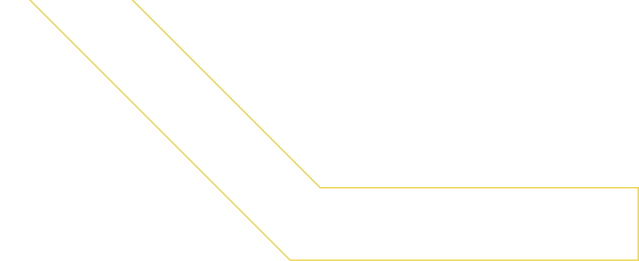



6

Sosteniendo la jeringa precargada de forma horizontal, mire el visor para comprobar la fecha de caducidad impresa en la etiqueta. Tenga cuidado de no tocar los clips de activación del protector de la jeringa.

Nota: puede girar la parte interior del ensamblaje de la jeringa para que la etiqueta se pueda leer en el visor.

No use la jeringa si ha caducado. En tal caso, devuelva el envase completo a la farmacia.

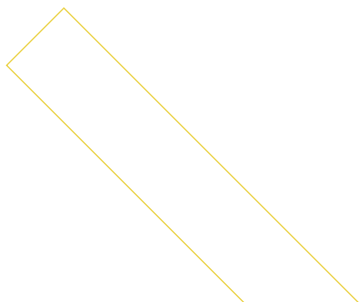
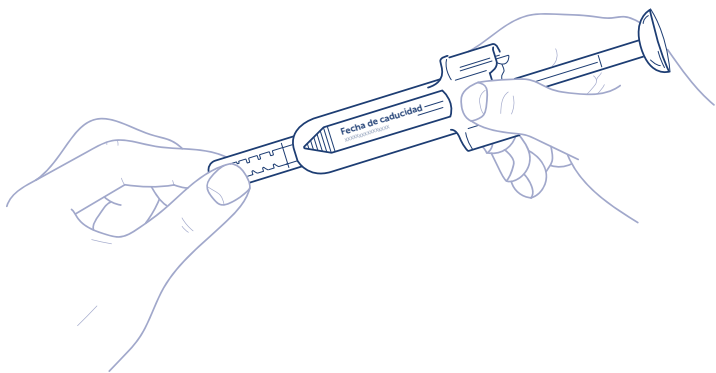

Cómo usar la jeringa precargada de Xolair®

1

Retire con cuidado el capuchón de la aguja y deséchelo. Es posible que vea una gota de líquido en el extremo de la aguja. No se preocupe, es normal.

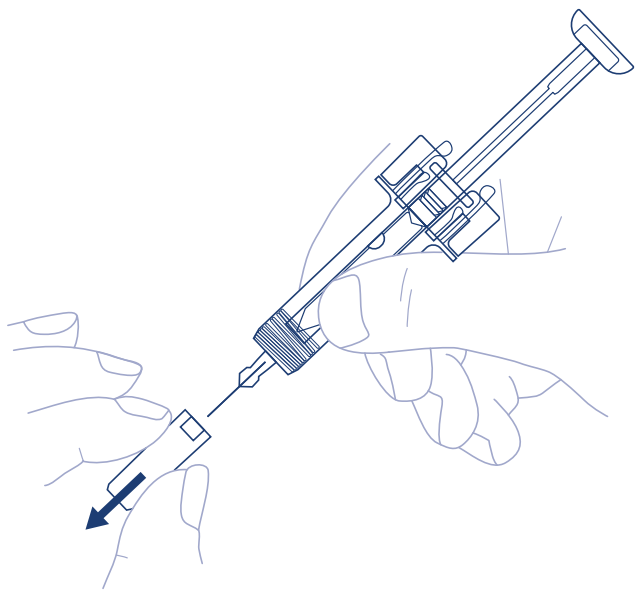

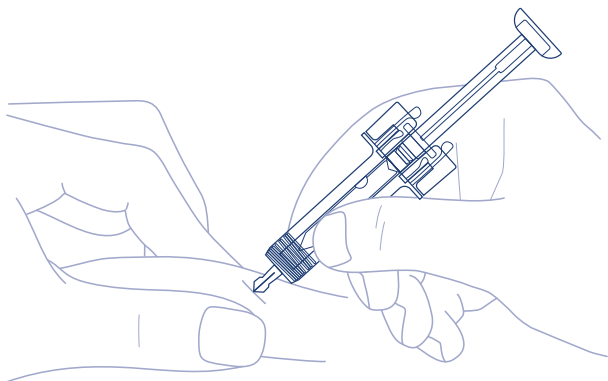

2

Con una mano, pellizque suavemente la piel en el lugar de inyección e inserte la aguja como se muestra en la ilustración. Inserte la aguja casi por completo para asegurar la administración completa de su dosis. Cuando se inserte la aguja, asegúrese de que el bisel (orificio de la aguja) está hacia arriba.

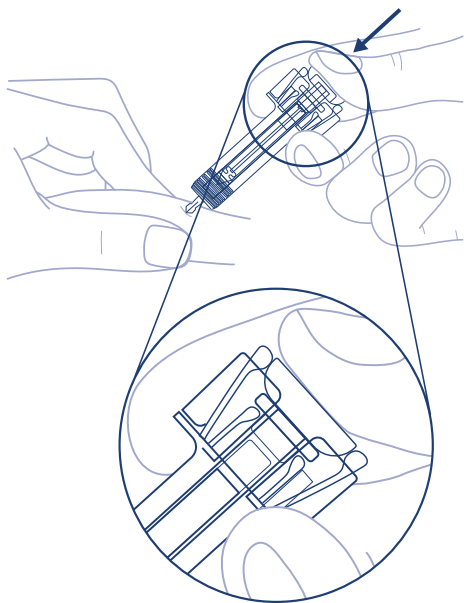

3

Sostenga la jeringa como se muestra en la ilustración. Presione **lentamente** el émbolo **hasta donde sea posible**, de modo que la cabeza del émbolo esté completamente entre los clips de activación del protector de la jeringa.



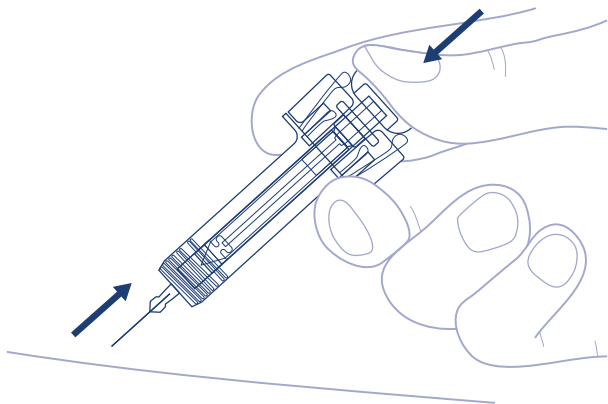

4

Manteniendo el émbolo completamente presionado, extraiga la aguja cuidadosamente y por completo del lugar de inyección.

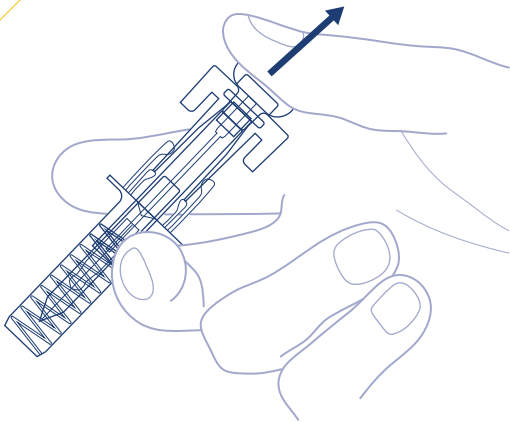

5

Sulte lentamente el émbolo y deje que el protector de la aguja cubra automáticamente la aguja expuesta. Puede que vea una pequeña cantidad de sangre en el lugar donde ha realizado la administración. Puede presionar la zona durante 30 segundos con un poco de algodón o gasa. No frote el lugar de inyección. Si es necesario, puede cubrirlo con un apósito adhesivo o tirta.

Instrucciones de desechado

Deseche inmediatamente la jeringa usada en un contenedor para material cortante (un contenedor que se pueda cerrar y que sea resistente a objetos punzantes). Por su seguridad y la de las personas de su entorno, las agujas y jeringas usadas **nunca** deben reutilizarse. Cualquier medicamento no utilizado o material desechable debe eliminarse conforme a como le haya indicado su médico o profesional sanitario.

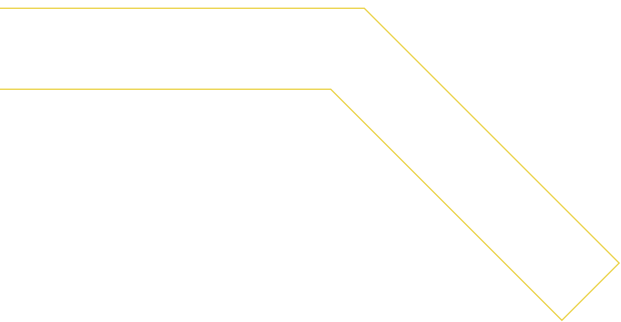

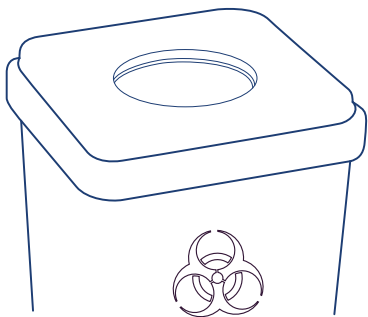
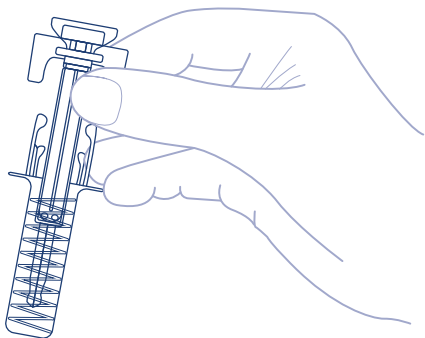

Posibles efectos adversos

Al igual que todos los medicamentos, Xolair® puede producir efectos adversos, aunque no todas las personas los sufran. Los efectos adversos causados por Xolair® son, por lo general, de leves a moderados, pero ocasionalmente pueden ser graves.

Para obtener más información sobre los posibles efectos adversos, consulte el prospecto que se incluye dentro de la caja de Xolair®.

Viajar con Xolair®

Si necesita llevar consigo su Xolair® cuando viaje, **debe asegurarse** de poder mantenerlo a una **temperatura entre 2 y 8 °C**.

En caso de volar, debe consultar la política de equipaje de su aerolínea respecto a los medicamentos, ya que es posible que deba llevar consigo una receta o autorización de su médico. No guarde su Xolair® en el equipaje que vaya a facturar ni lo pase por la máquina de rayos X o a través del escáner corporal. Solicite previamente una inspección visual o manual.

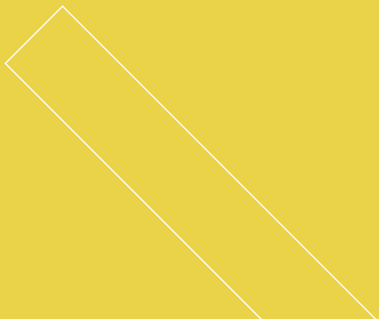

Preguntas frecuentes

- **¿Qué ocurre si olvido administrarme mi dosis de Xolair®?**

Si olvida administrarse una dosis de Xolair®, adminístrese la siguiente dosis lo antes posible. Después, informe a su médico y le indicará cuándo debe administrarse la siguiente dosis.

- **¿Cómo debo conservar Xolair®?**

Xolair® debe conservarse en la nevera entre 2 y 8 °C. No lo guarde nunca en el congelador. Guárdelo en su envase original para protegerlo de la luz directa. Manténgalo siempre fuera de la vista y del alcance de los niños.

- **¿Puedo administrarme Xolair® si estoy embarazada?**

Los datos sobre el uso de Xolair® durante el embarazo son limitados, por lo que no se recomienda a menos que sea claramente necesario. Por favor, hable con su médico o enfermera si cree que puede estar embarazada o si planea estarlo mientras sigue el tratamiento.

- **¿Cómo debo desechar las jeringas usadas?**

Deseche las jeringas usadas inmediatamente tras su uso en un contenedor para material cortante (que se pueda cerrar y sea resistente a objetos punzantes).

- **¿Qué ocurre si me administro una dosis mayor a la indicada?**

Como incidencia aislada, la sobredosificación no debería causarle ningún problema, ya que algunos pacientes han sido tratados con altas dosis de Xolair® sin experimentar efectos adversos. Si experimenta algún signo o síntoma anormal, debe ponerse en contacto con su médico.

Guía rápida de uso

Cuando comience la administración en casa, deberá leer atentamente esta guía y consultar el vídeo de inyección para asegurarse de comprender todos los pasos a realizar de forma correcta.

Esta guía rápida es para cuando esté más familiarizado con el proceso de autoadministración y solo necesite consultarla para refrescar su memoria.

Empezar

- 1 Saque la caja con la jeringa precargada de la nevera y déjela fuera sin abrir durante unos 20 minutos.
- 2 Cuando esté listo para usar la jeringa, lávese minuciosamente las manos con agua y jabón.
- 3 Limpie la zona de inyección con un algodón con alcohol.
- 4 Retire el envoltorio de plástico de la caja y la cubierta de papel. Sujutando el centro del protector de la jeringa, saque la jeringa del recipiente. Tenga cuidado de no tocar los clips de activación del protector de la jeringa.
- 5 Revise la jeringa. No la use si está rota o si el líquido parece turbio o claramente marrón, o si contiene partículas.
- 6 Sosteniendo la jeringa de forma horizontal, mire el visor para comprobar la fecha de caducidad impresa en la etiqueta. No la utilice si ve que está caducada.

Usar la jeringa precargada de Xolair®

- 1 Retire con cuidado el capuchón de la aguja y deséchelo.
- 2 Pellizque suavemente la piel en el lugar de inyección elegido e inserte la aguja casi hasta el fondo.
- 3 Sostenga la jeringa y presione lentamente el émbolo hasta donde sea posible.
- 4 Manteniendo el émbolo completamente presionado, extraiga la aguja cuidadosamente y por completo del lugar de inyección.
- 5 Suelte lentamente el émbolo y deje que el protector de la aguja cubra automáticamente la aguja expuesta. Si ve una pequeña cantidad de sangre en el lugar de la inyección, presione con un algodón o gasa durante 30 segundos.

Desechar la jeringa precargada de Xolair®

Deseche inmediatamente la jeringa usada en un contenedor para material cortante (un contenedor que se pueda cerrar y que sea resistente a objetos punzantes).

Bibliografía

Ficha técnica de Xolair®.

Prospecto de Xolair®.

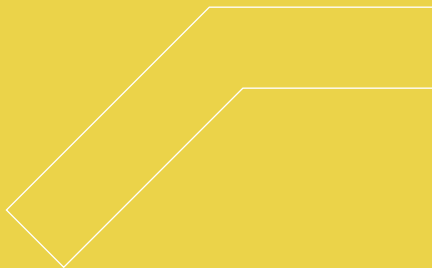

¿Qué ocurre con los efectos adversos?

Si padece algún efecto adverso, hable con su médico, enfermera o farmacéutico. Esto también incluye cualquier efecto adverso que no esté incluido en su material de información para el paciente.

Para saber todos los detalles sobre Xolair®, consulte el material de información para el paciente que se le ha facilitado.

Fecha de preparación: **Abril 2023**
ES2304121939